

ASSA ABLOY

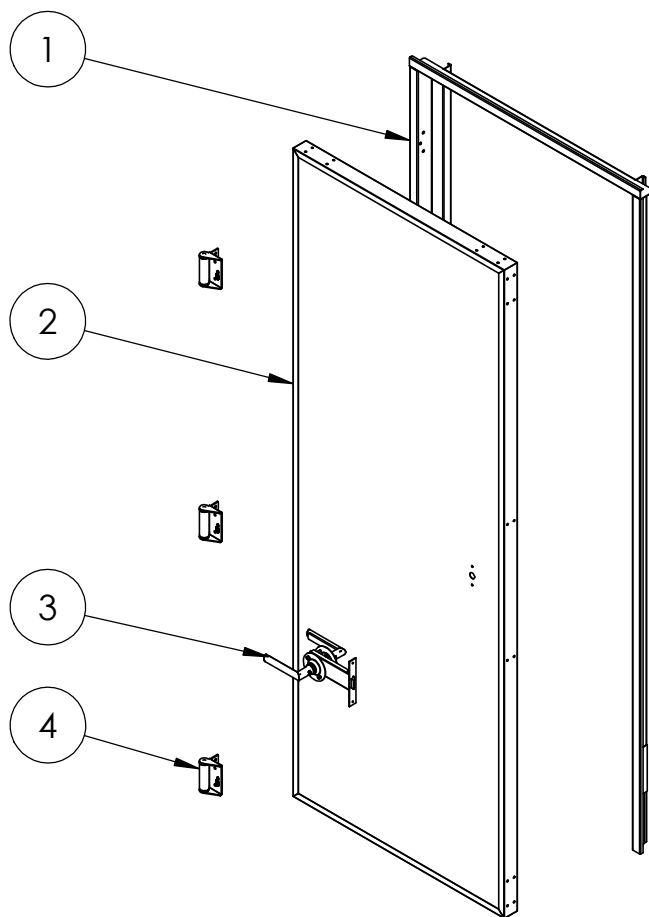

Abertura - Direita (sentido Horário)

Nº DO ITEM	Código	Título do Desenho	QTD.
1	4008032120000A0	BATEN CF DIR 803 2120 53 S CONVEN ACO	1
2	90079021000010A0	FOLHA CF P-90 790 2100 50 S FECHAD EMB ACO	1
3	96148090-0	FECHAD EMBUTIR SEM CHAVE PRETA	1
4	96149601-1	DOBRADICA DE MOLLA (AAB)	3

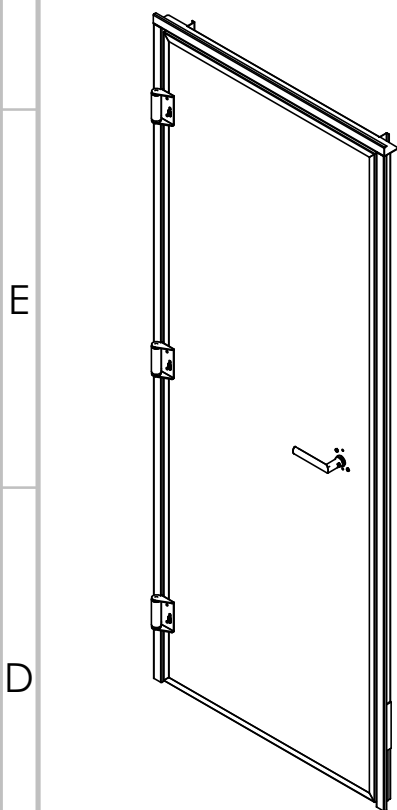
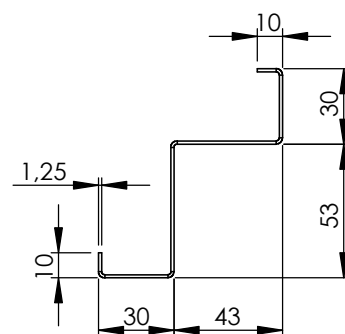
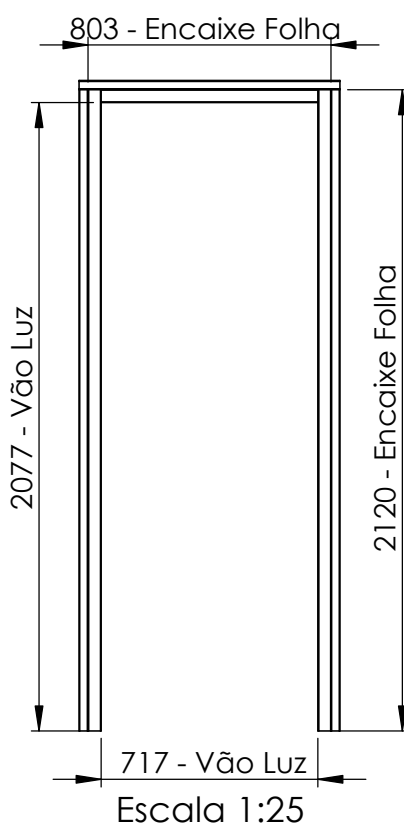
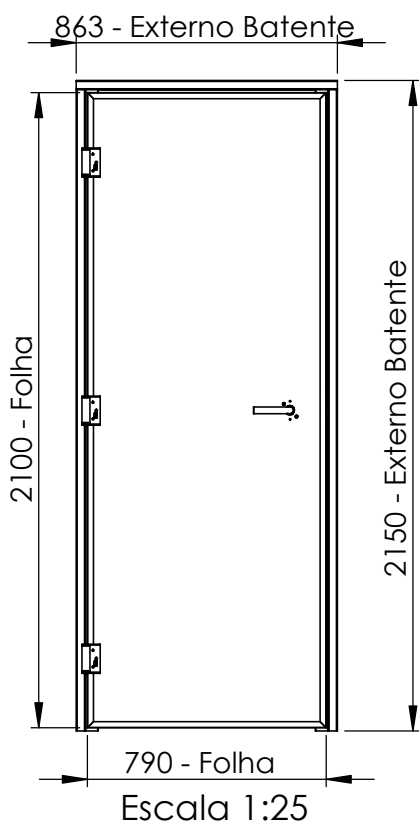

Perfil do Batente
Escala 1:3

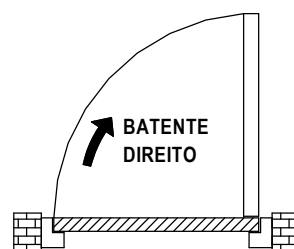

ASSA ABLOY

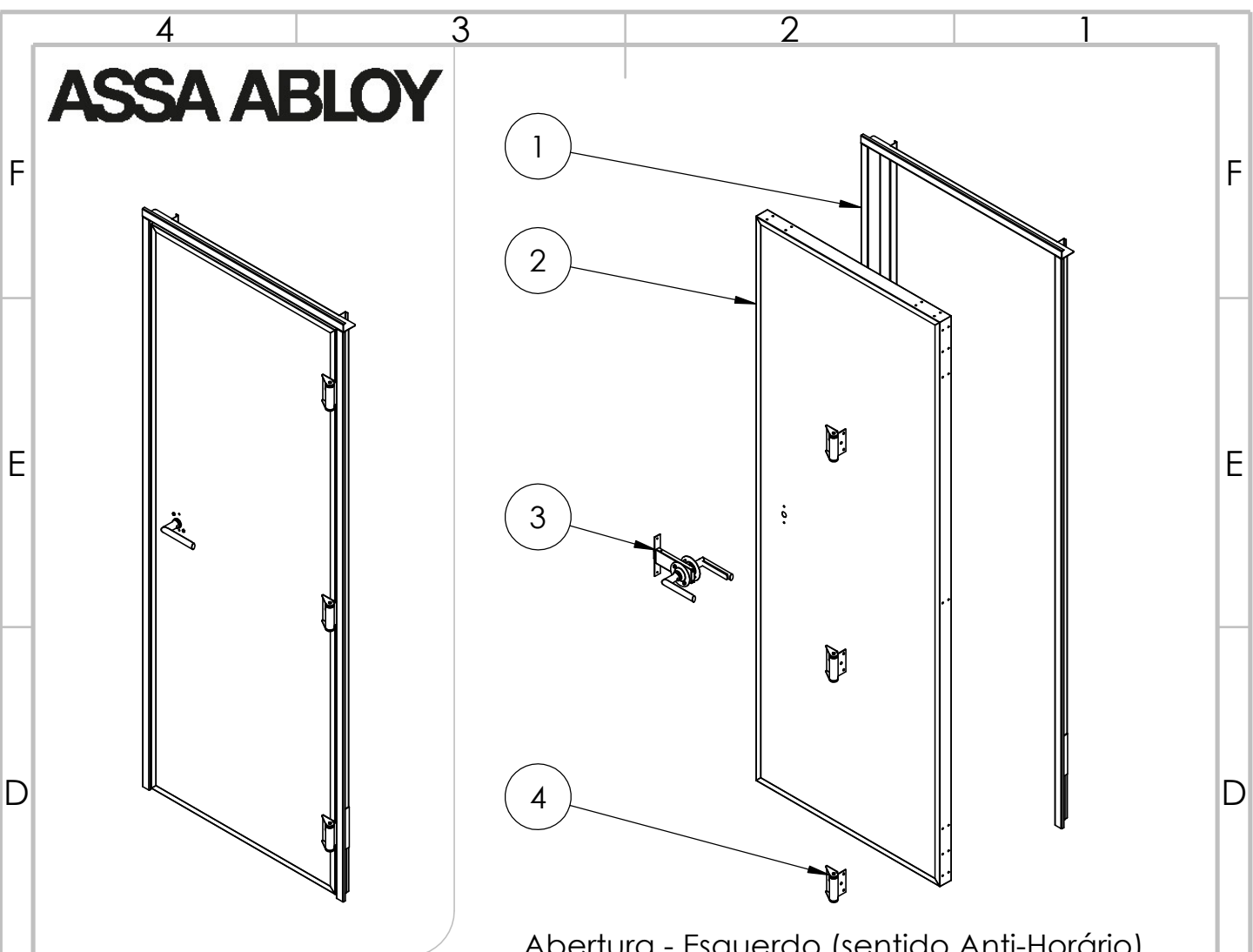

Abertura - Esquerdo (sentido Anti-Horário)

Nº DO ITEM	Código	Título do Desenho	QTD.
1	4108032120000A0	BATEN CF ESQ 803 2120 53 S CONVEN ACO	1
2	90079021000010A0	FOLHA CF P-90 790 2100 50 S FECHAD EMB ACO	1
3	96148090-0	FECHAD EMBUTIR SEM CHAVE PRETA	1
4	96149601-1	DOBRADICA DE MOLLA (AAB)	3

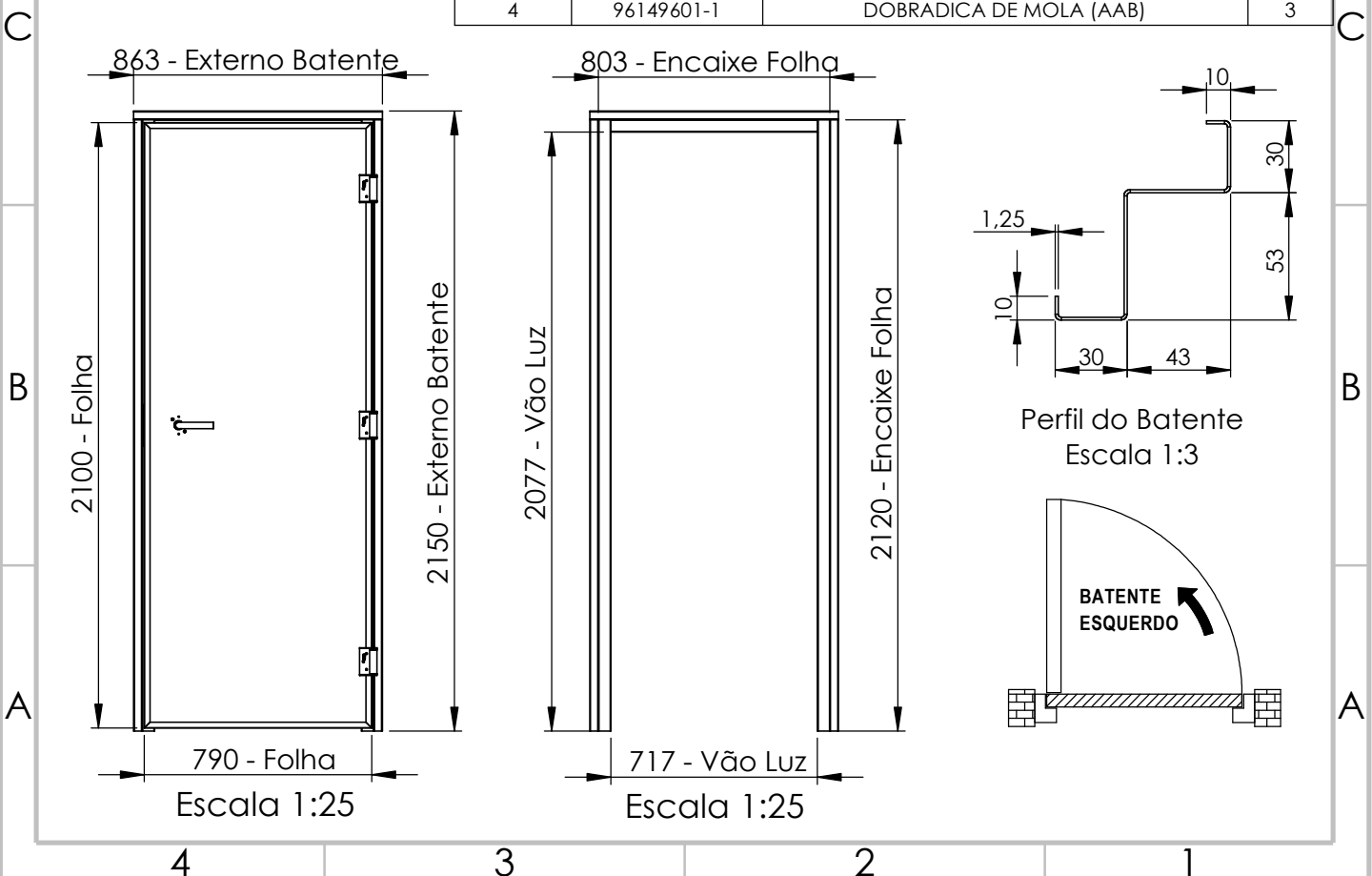

ASSA ABLOY

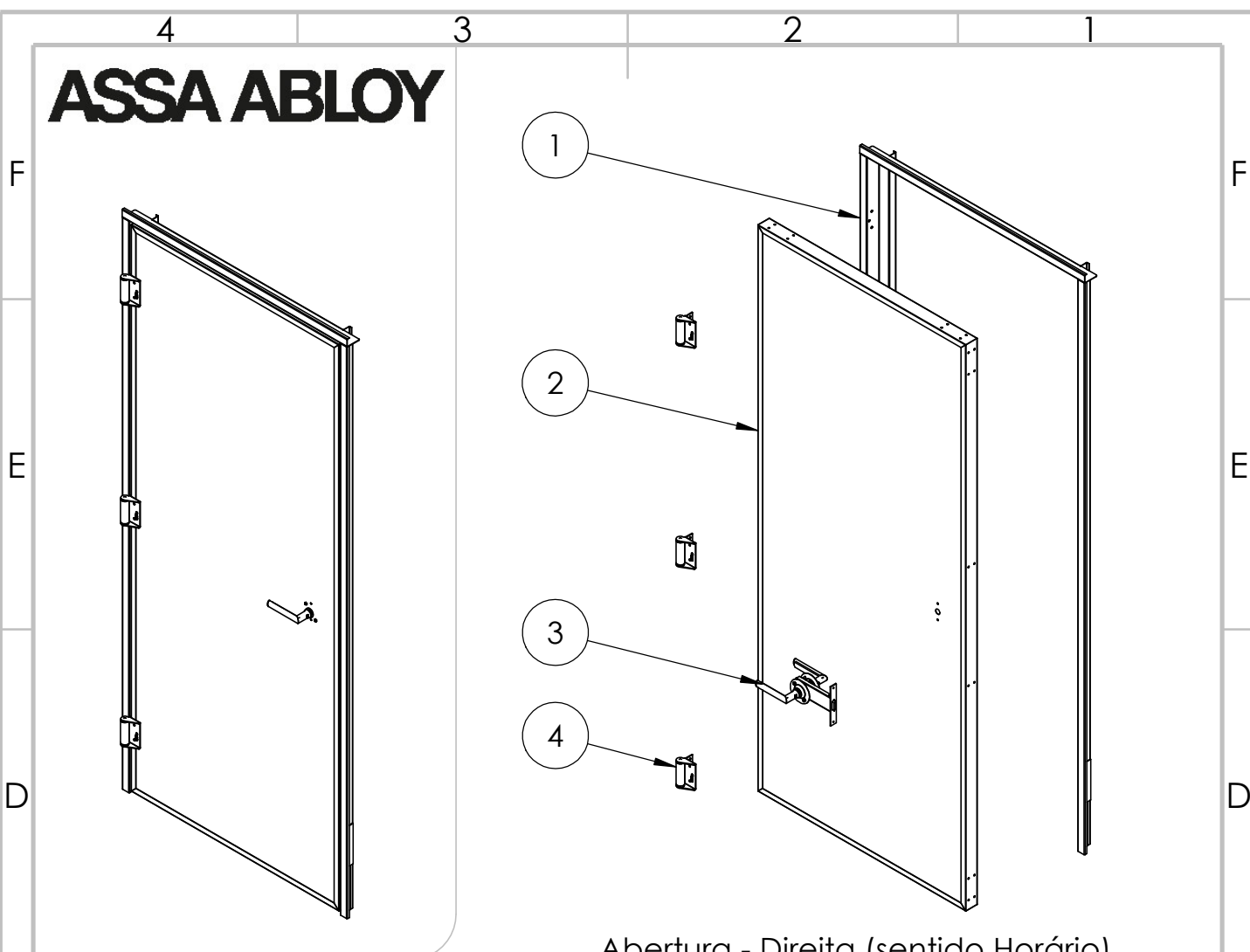

Abertura - Direita (sentido Horário)

Nº DO ITEM	Código	Título do Desenho	QTD.
1	40090321200000A0	BATEN CF DIR 903 2120 53 S CONVEN ACO	1
2	90089021000004A0	FOLHA CF P-90 890 2100 50 S FECHAD EMB ACO	1
3	96148090-0	FECHAD EMBUTIR SEM CHAVE PRETA	1
4	96149601-1	DOBRADICA DE MOLLA (AAB)	3

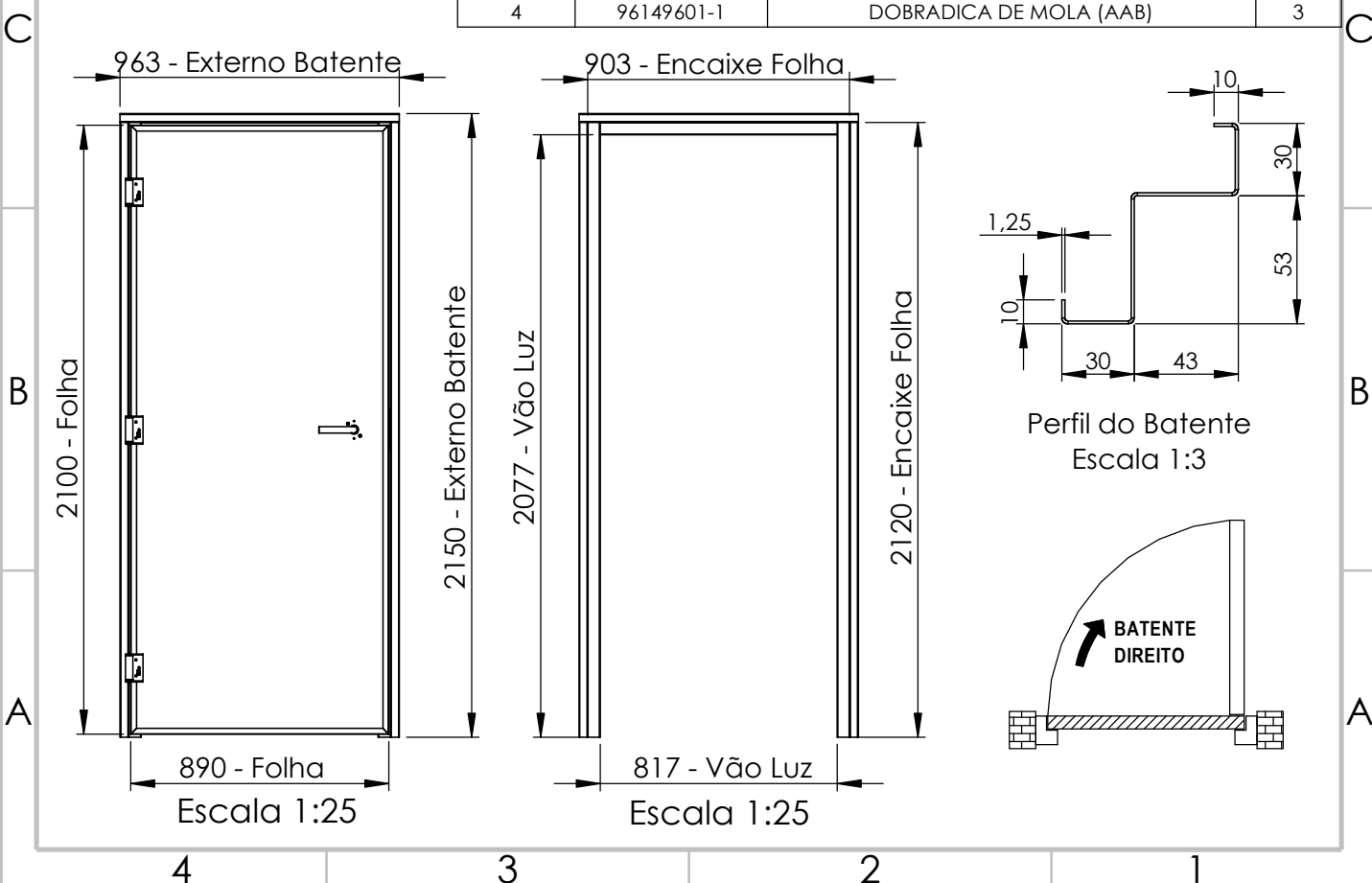

ASSA ABLOY

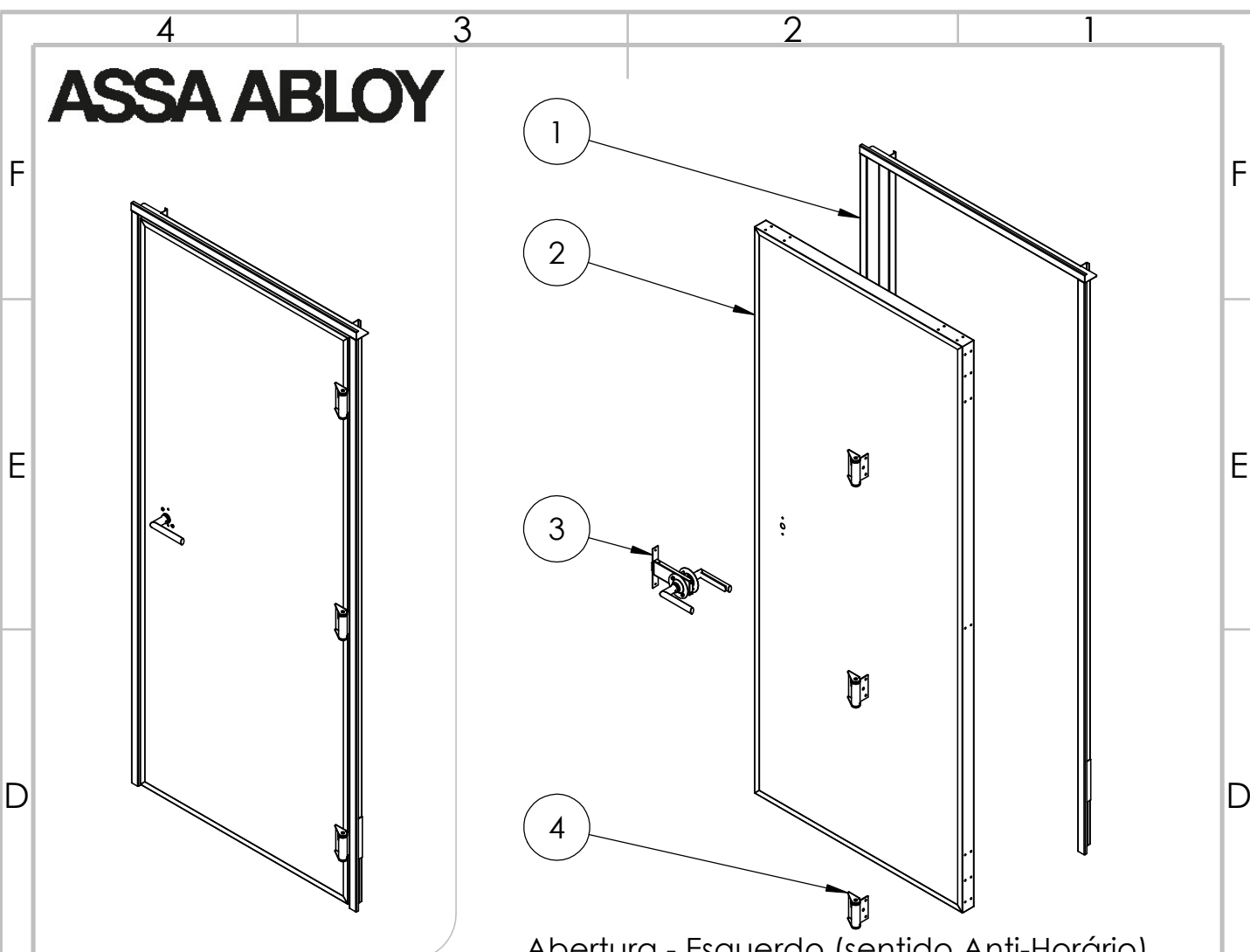

Abertura - Esquerdo (sentido Anti-Horário)

Nº DO ITEM	Código	Título do Desenho	QTD.
1	41090321200000A0	BATEN CF ESQ 903 2120 53 S CONVEN ACO	1
2	90089021000004A0	FOLHA CF P-90 890 2100 50 S FECHAD EMB ACO	1
3	96148090-0	FECHAD EMBUTIR SEM CHAVE PRETA	1
4	96149601-1	DOBRADICA DE MOLLA (AAB)	3

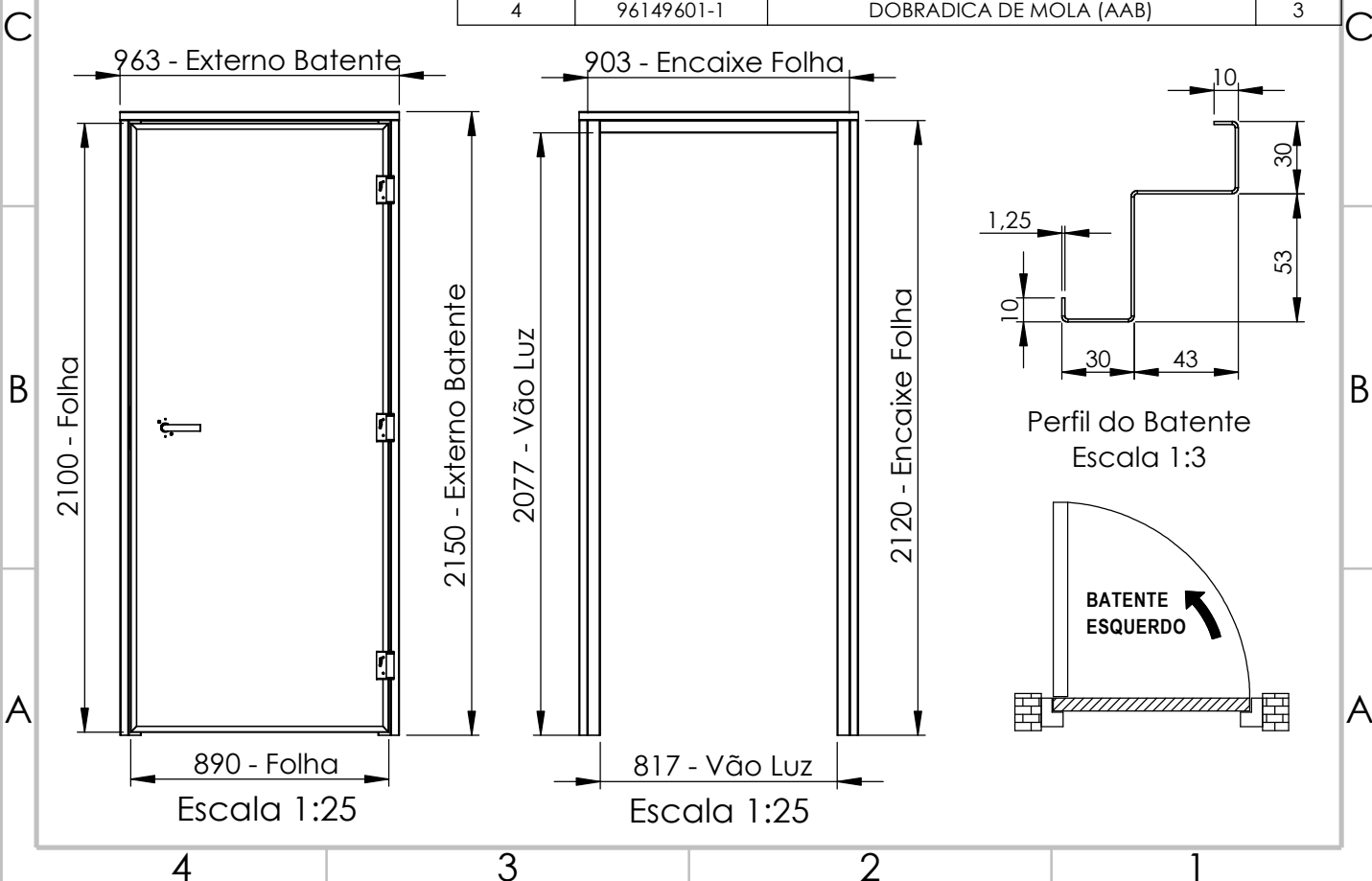

ASSA ABLOY

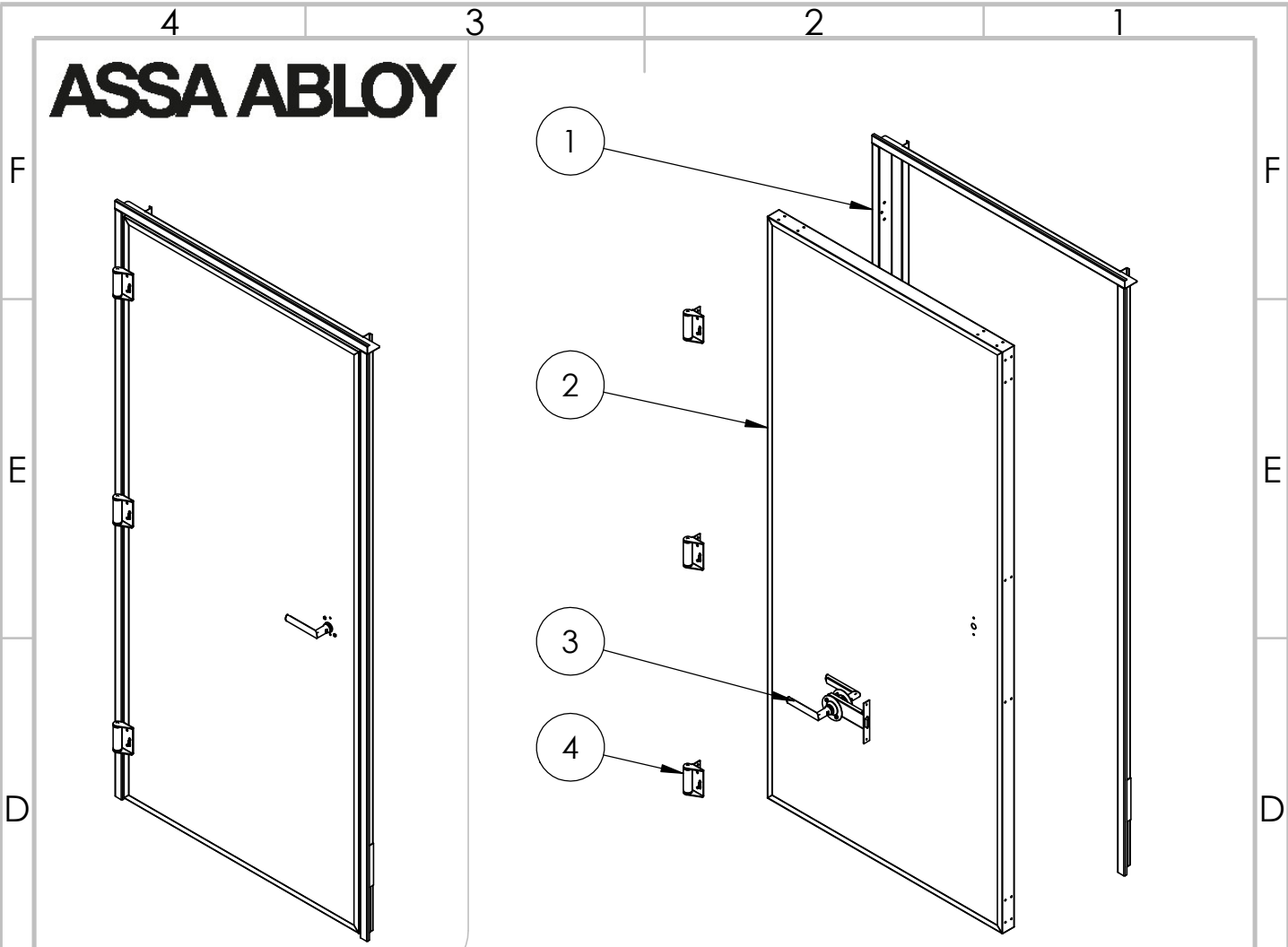

Abertura - Direita (sentido Horário)

Nº DO ITEM	Código	Título do Desenho	QTD.
1	4009932120000A0	BATEN CF DIR 993 2120 53 S CONVEN ACO	1
2	90098021000014A0	FOLHA CF P-90 980 2100 50 S FECHAD EMB ACO	1
3	96148090-0	FECHAD EMBUTIR SEM CHAVE PRETA	1
4	96149601-1	DOBRADICA DE MOLLA (AAB)	3

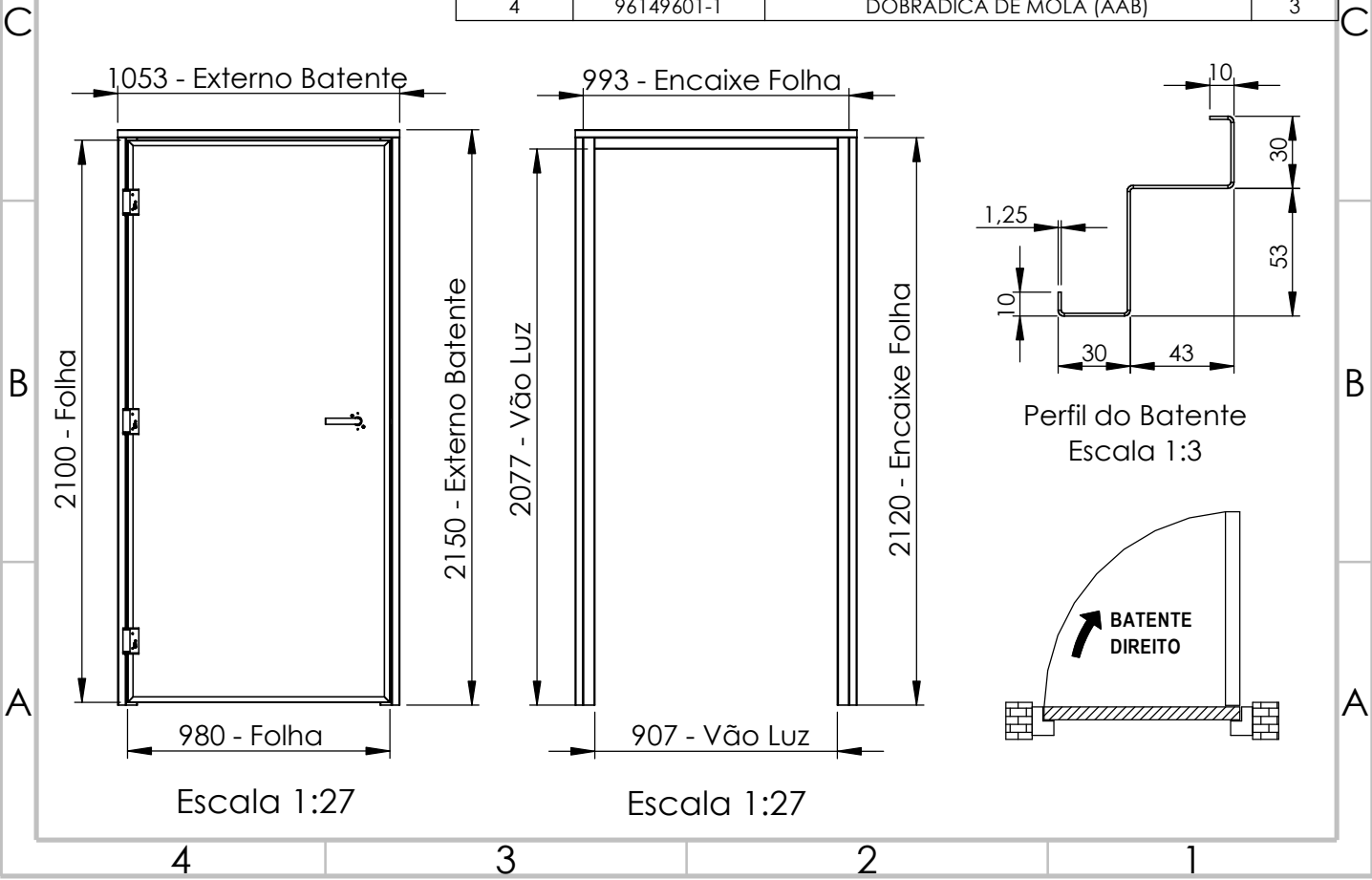

ASSA ABLOY

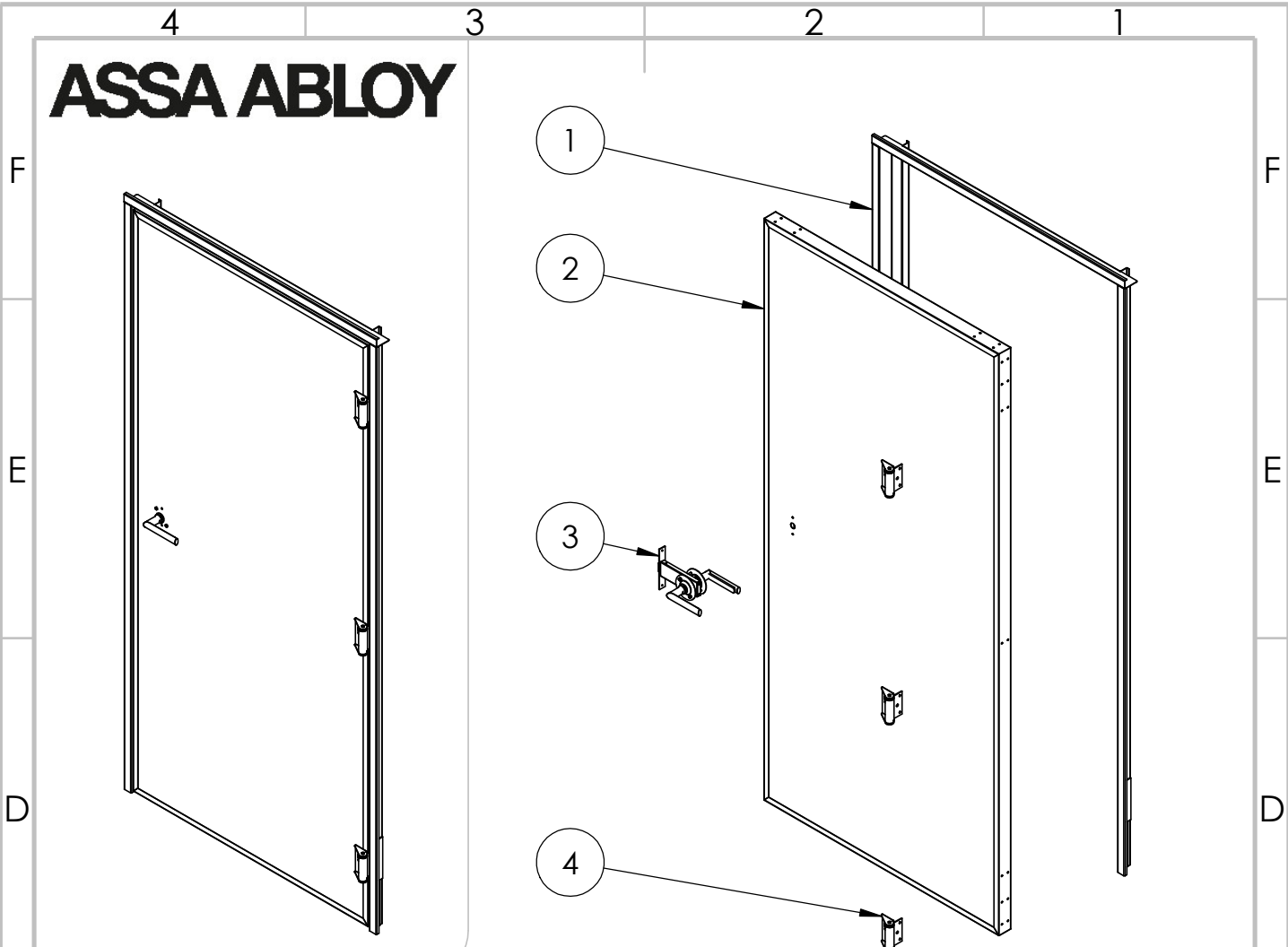

Abertura - Esquerdo (sentido Anti-Horário)

Nº DO ITEM	Código	Título do Desenho	QTD.
1	41099321200000A0	BATEN CF ESQ 993 2120 53 S CONVEN ACO	1
2	90098021000014A0	FOLHA CF P-90 980 2100 50 S FECHAD EMB ACO	1
3	96148090-0	FECHAD EMBUTIR SEM CHAVE PRETA	1
4	96149601-1	DOBRADICA DE MOLLA (AAB)	3

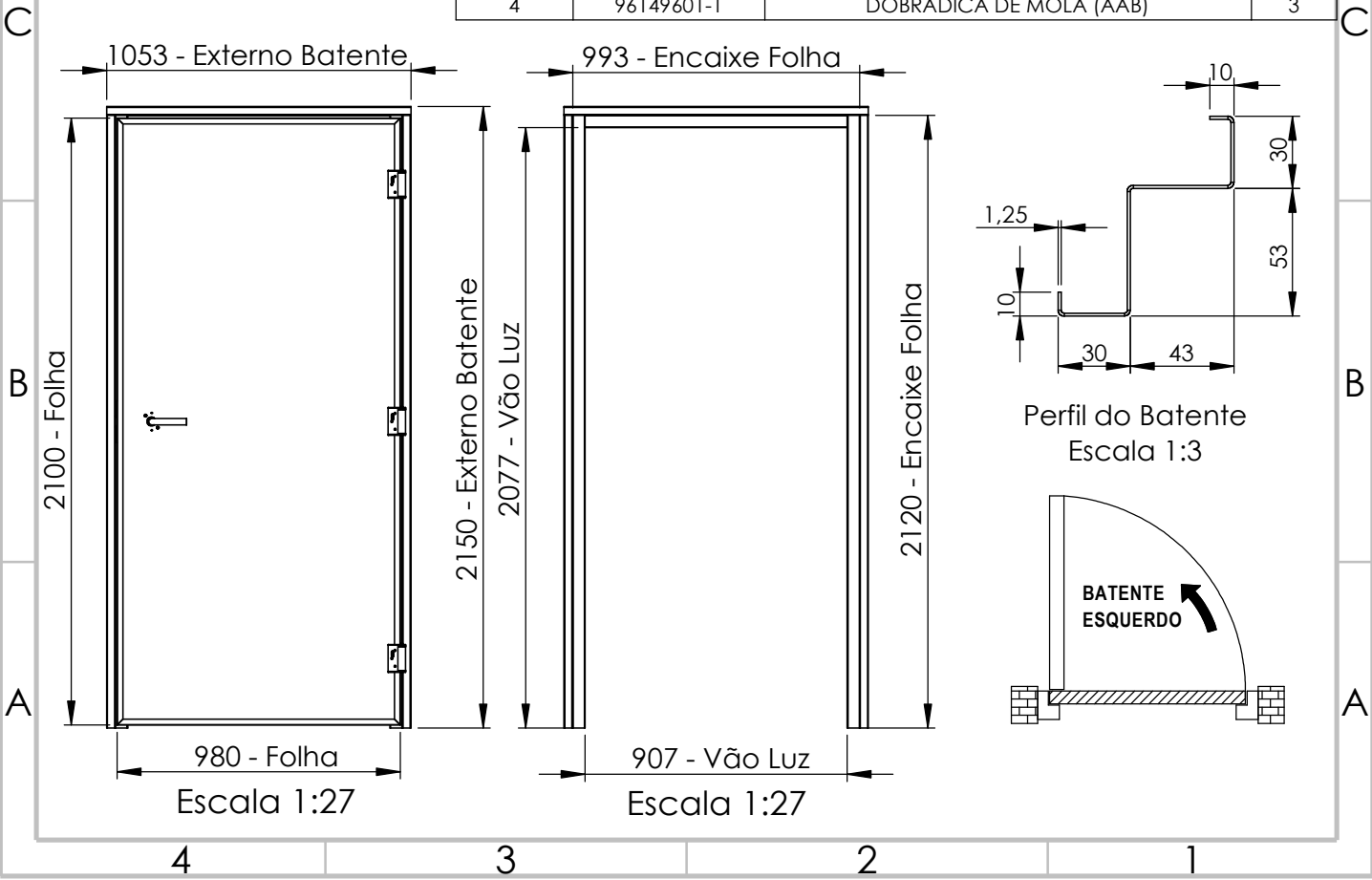

ASSA ABLOY

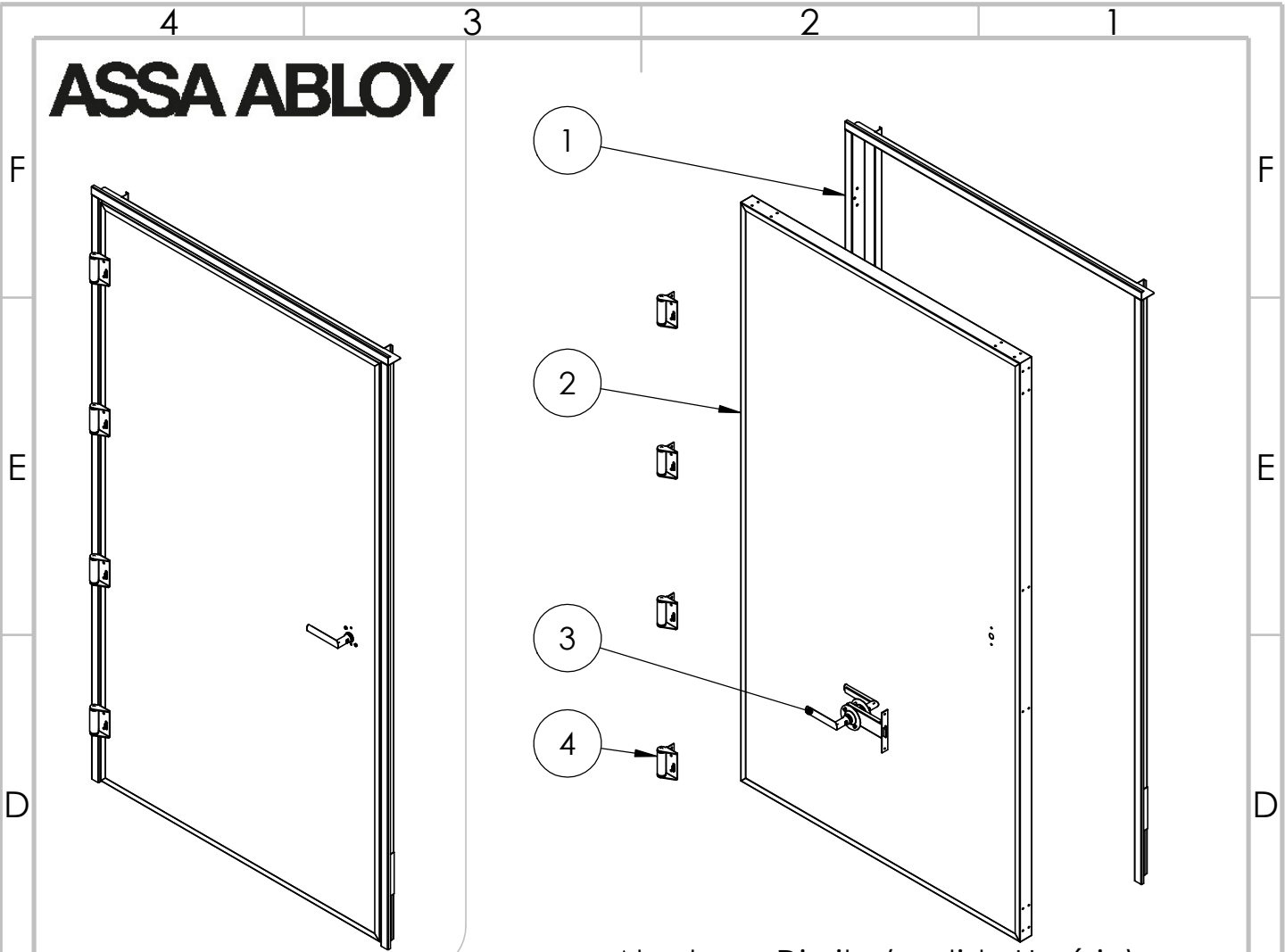

Abertura - Direita (sentido Horário)

Nº DO ITEM	Código	Título do Desenho	QTD.
1	40118321200000A0	BATEN CF DIR 1183 2120 53 S CONVEN ACO	1
2	90117021000006A0	FOLHA CF P-90 1170 2100 50 S FECHAD EMB ACO	1
3	96148090-0	FECHAD EMBUTIR SEM CHAVE PRETA	1
4	96149601-1	DOBRADICA DE MOLA (AAB)	4

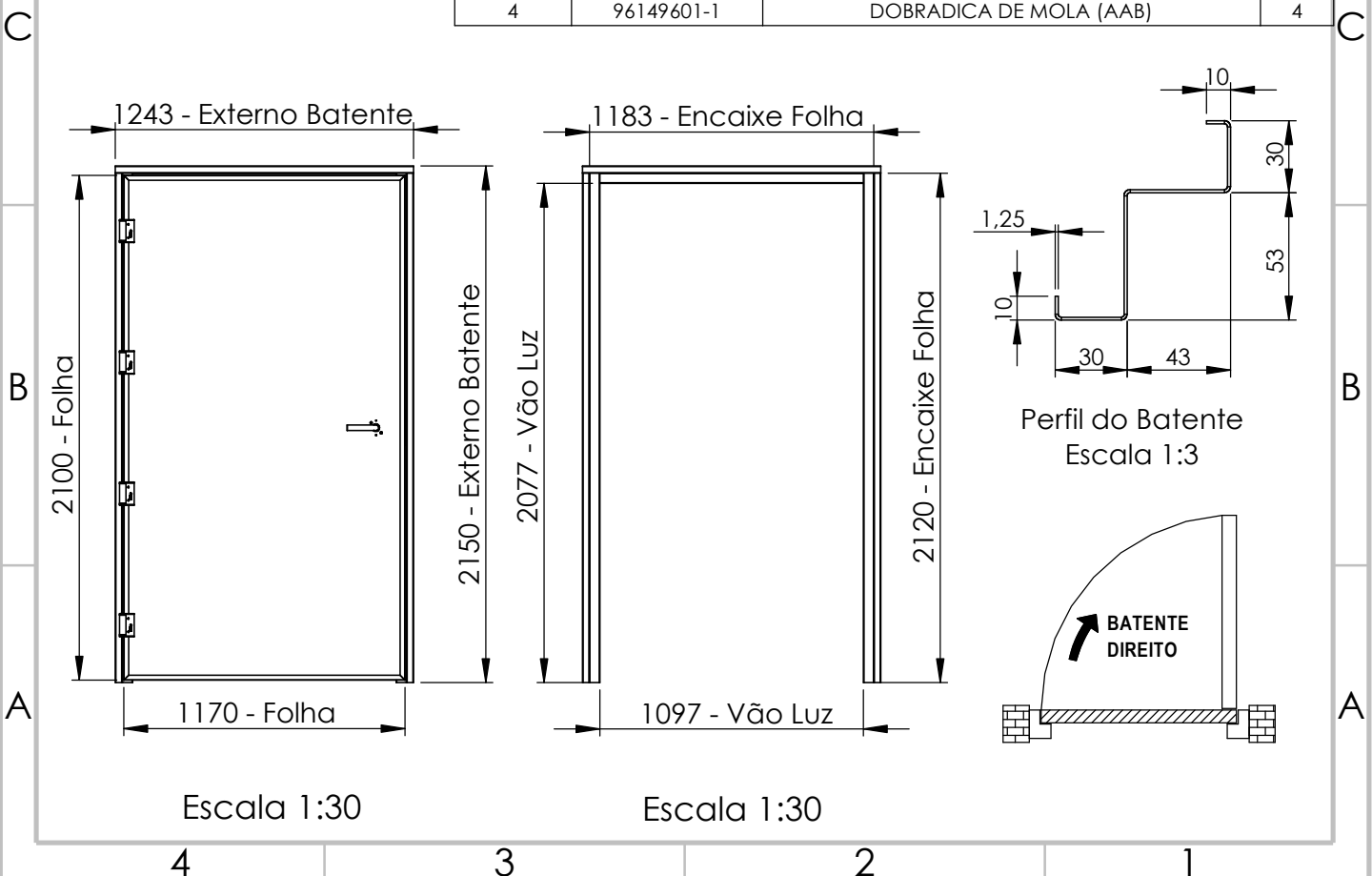

ASSA ABLOY

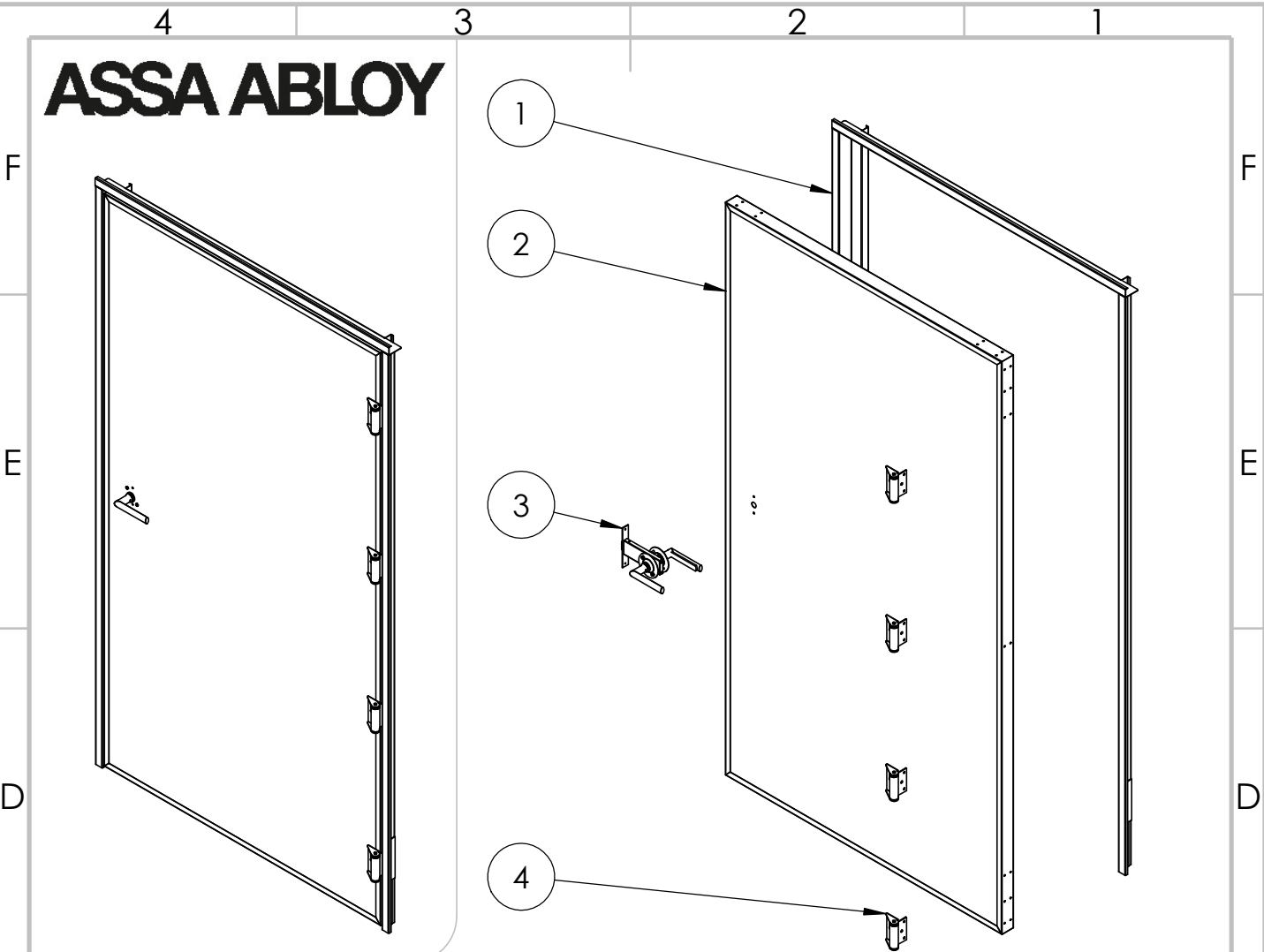

Abertura - Esquerdo (sentido Anti-Horário)

Nº DO ITEM	Código	Título do Desenho	QTD.
1	41118321200000A0	BATEN CF ESQ 1183 2120 53 S CONVEN ACO	1
2	90117021000006A0	FOLHA CF P-90 1170 2100 50 S FECHAD EMB ACO	1
3	96148090-0	FECHAD EMBUTIR SEM CHAVE PRETA	1
4	96149601-1	DOBRADICA DE MOLA (AAB)	4

